

Схема сборки

Пр.Г-12 Греденция 1240x450x880

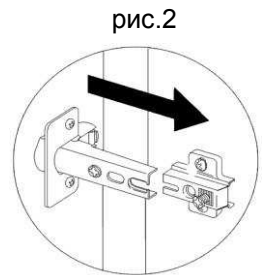

Регулировка фасада по высоте

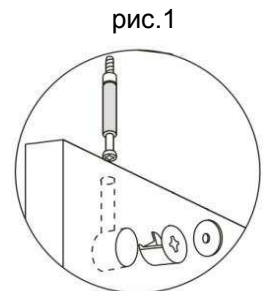
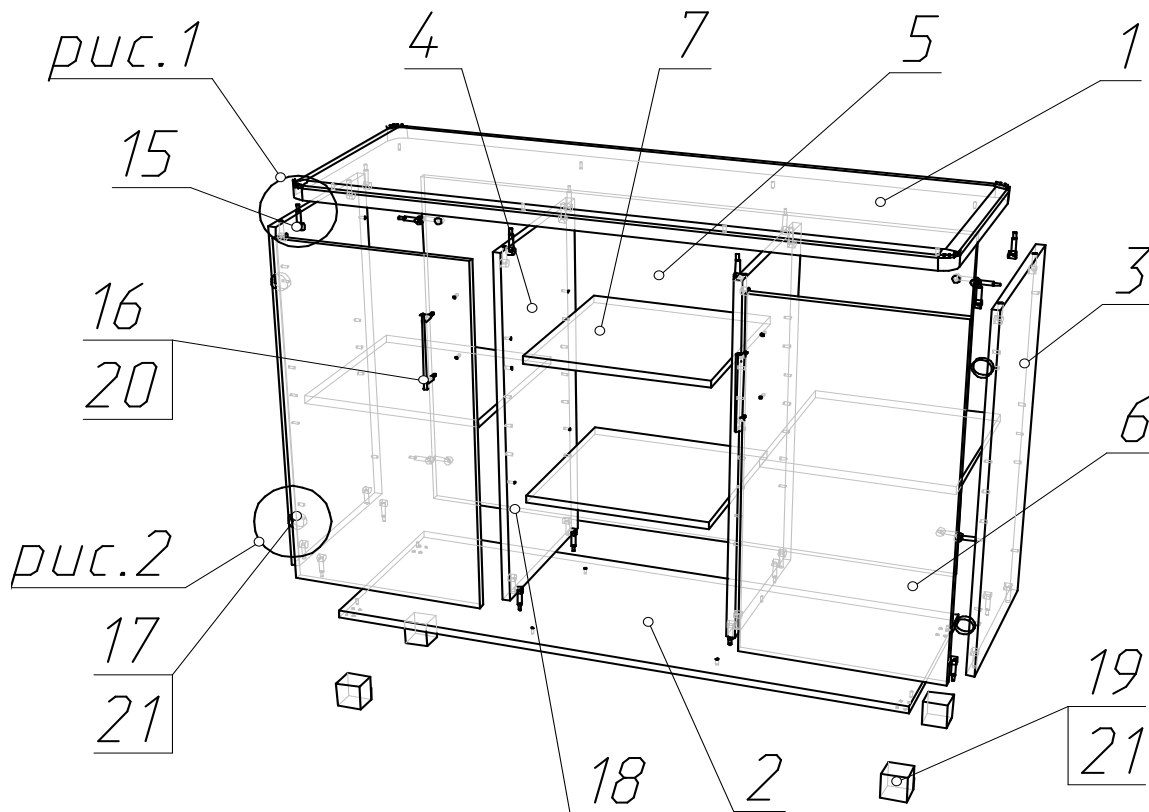
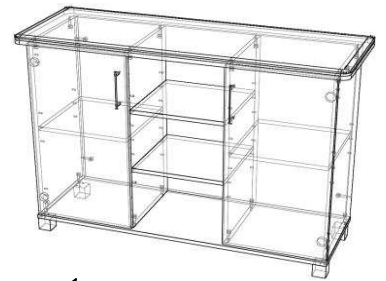
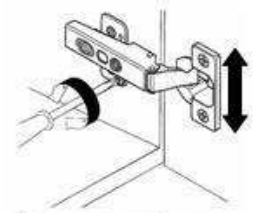

Регулировка фасада по ширине

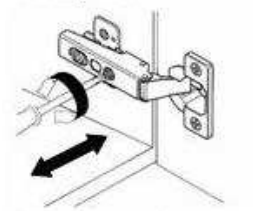

Регулировка фасада по глубине

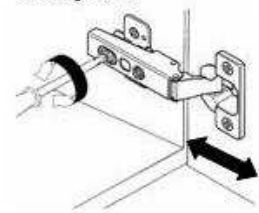

№	Наименование	кол-во	длина	ширина	толщина
1	верх МДФ	1240	450	1	32
2	низ	1160	400	1	16
3	бок	772	380	2	16
4	бок внутренний	772	362	2	16
5	задний щит	772	1124	1	16
6	дверь	766	394	2	16
7	полка вкладная	362	362	4	16
15	минификс (болт, корпус, заглушка)	20			
16	ручка	2			
17	петля накладная с планкой	4	*на 1дверь 1доводчик		
18	полкодержатель	16			
19	опора	4			
20	винт к ручке 4*20	4			
21	саморез 3,5x15	24			

Предприятие оставляет за собой право вносить изменения в конструкцию без снижения качества изделия, без внесения изменения в данную схему сборки и без уведомления покупателя.